

Fiberdeck[®]





Niezawodne produkty zaprojektowane z myślą o bardzo długiej żywotności i przyjazne dla środowiska. Ponieważ nasze zasoby naturalne są ograniczone, musimy je chronić i poddawać recyklingowi dla przyszłych pokoleń. Nasze produkty WPC są wykonane w 95% z przetworzonego plastiku i skrawków drewna.

Jako pionier w wielu dziedzinach, nieustannie poszukujemy nowych produktów i rozwiązań, które przyczyniają się do zrównoważonego rozwoju produktów i upraszczają ich użytkowanie. Fiberdeck to młody i dynamiczny zespół, który podziela te same wartości i preferuje pracę zespołową. Szacunek ze strony wszystkich interesariuszy jest naszym warunkiem sukcesu.

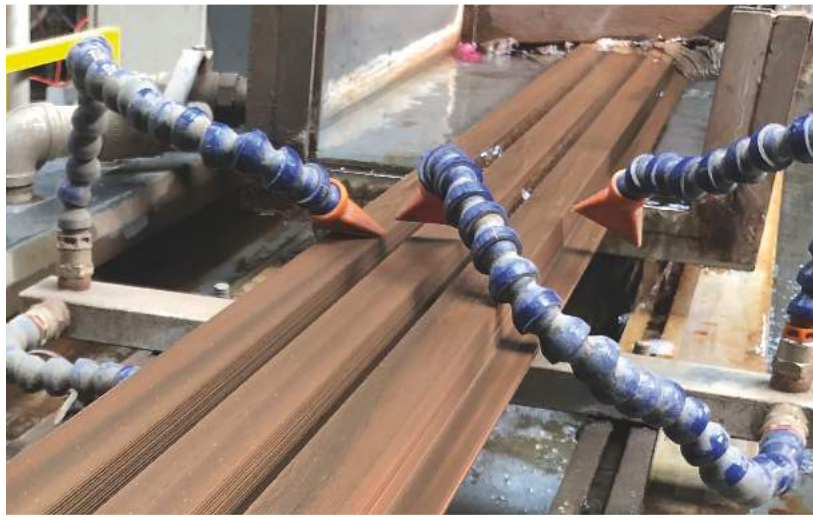

SPIS TREŚCI



TARAS

SERIA **HARMONY** _____ 10

SERIA **PREMIUM** _____ 12

SERIA **VINTAGE** _____ 14



MATERIAŁ DRZEWNY WPC O NIEZRÓWNANEJ WYDAJNOŚCI

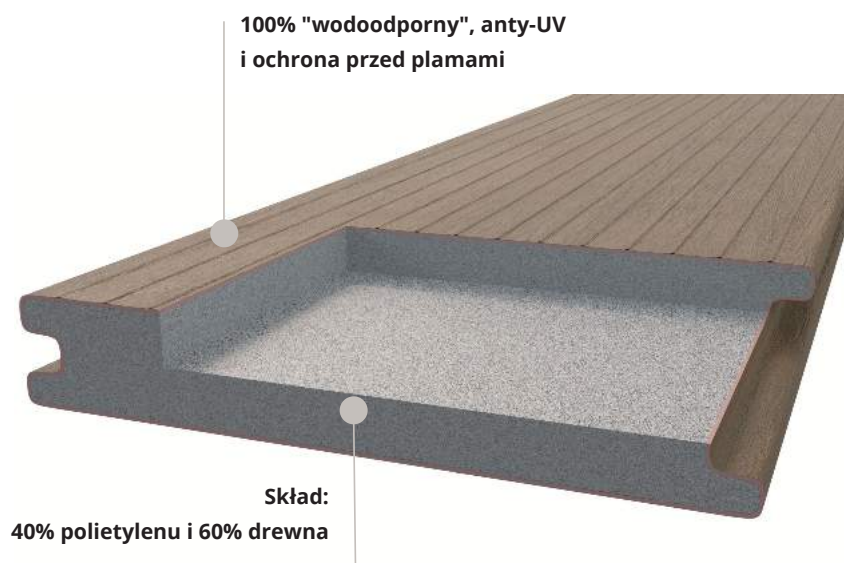

Powierzchnie nieprzewodzące, takie jak powierzchnie WPC, mogą gromadzić i uwalniać energię elektrostatyczną. Więcej informacji na temat tego naturalnego efektu można znaleźć w instrukcji instalacji.

WSPÓŁWYTŁACZANIE - NAJNOWOCZEŚNIEJSZA TECHNOLOGIA

Współwytłaczanie to nowa technologia, która rewolucjonizuje rynek drewna kompozytowego. Powtarzające się problemy z plamami i odbarwieniami monoekstrudowanych desek tarasowych pierwszej generacji doprowadziły nas do zastosowania tej techniki. Polega ona na nałożeniu bardzo cienkiej warstwy polietylenu bezpośrednio na rdzeń WPC. Ta wodoodporna powłoka chroni drewno przed wchłanianiem wilgoci i stabilizuje materiał. Ekspansja jest również ograniczona do minimum. Nasze w 100% współwytłaczane profile tarasowe Fiberdeck® oferują znacznie wyższą jakość niż jakikolwiek inny produkt na rynku.

20 LAT GWARANCJI NA TRWAŁOŚĆ KOLORU

Dzięki ponad 10-letniemu doświadczeniu z tą nową technologią i kilku milionom metrów kwadratowych sprzedanych do tej pory w szerokim zakresie klimatów, możemy zagwarantować trwałość koloru naszych produktów przez 20 lat bez widocznych przebarwień.



NATURALNY WYGLĄD I ŻYWE KOLORY

Dzięki wyglądowi i dotykowi szlachetnego drewna tropikalnego, z naturalnym odzwierciedleniem kolorów i zbliżonym do naturalnego wyglądu usłojenia, nasze deski oferują wyjątkowe i ekskluzywne wrażenia. Walory techniczne i estetyczne są gwarancją udanego projektu. Dzięki matowemu wyglądowi, kolory desek są szczególnie intensywne i zróżnicowane. Żadne dwie deski nie są identyczne, a proces produkcji pozwala na uzyskanie różnych losowych odcieni. Powstałe projekty harmonijnie wtapiają się w otoczenie. Rezultat jest wyjątkowy i bezkonkurencyjny na rynku pod względem estetyki i jakości.

 fiberdeck.com



ZALETY W PORÓWNANIU DO INNYCH DESEK PODŁOGOWYCH WPC

- ✓ Wykonane w 95% z materiałów pochodzących z recyklingu
- ✓ 20 lat gwarancji na trwałość koloru
- ✓ Unikalne kolory i naturalna faktura drewna
- ✓ Gwarantowany brak PVC i formaldehydu
- ✓ Niewrażliwy na plamy
- ✓ Bardzo wysoka stabilność wymiarowa
- ✓ Łatwy i prosty montaż

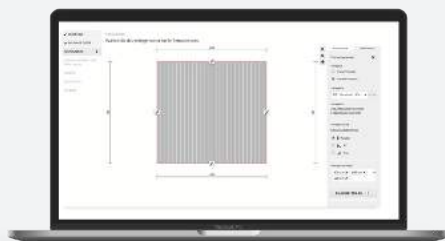

- ✓ Zaplanuj swój projekt tarasu 3D:
pl.mydeckplanner.com



BARDZO TRWAŁY MATERIAŁ

Fiberdeck zapewnia długowieczność swoich produktów i udziela od 10 do 20 lat gwarancji (do użytku komercyjnego, profesjonalnego lub publicznego/ prywatnego) na deski tarasowe, fasady i ogrodzenia przed odpryskami i uszkodzeniami strukturalnymi spowodowanymi przez grzyby, owady niszczące drewno lub termity. Gwarancja zapewnia nawet trwałość koloru produktów i ich odporność na plamy w tym samym okresie.

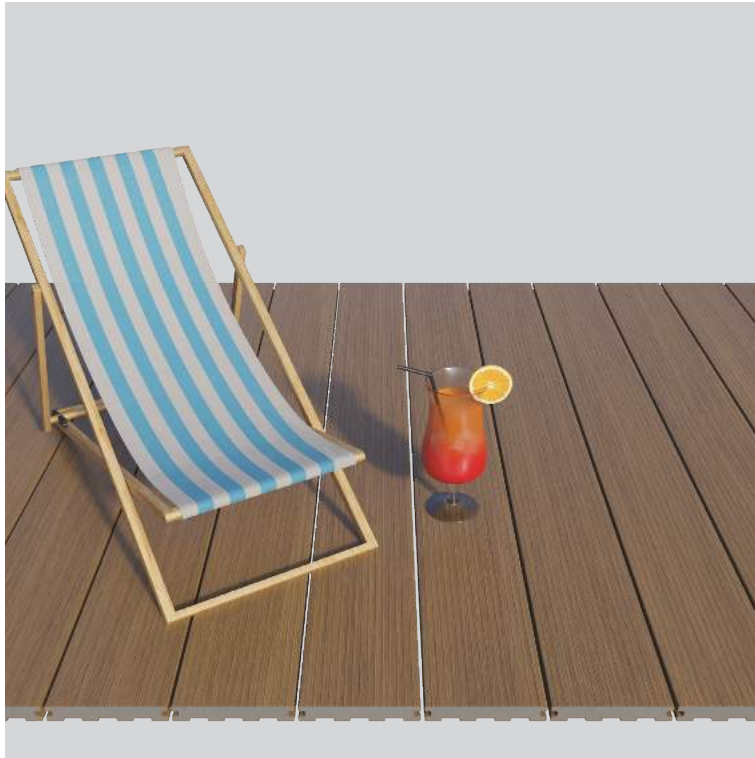

ŁATWE CZYSZCZENIE

Do czyszczenia Fiberdeck® wystarczy zwykłe czyszczenie strumieniem wody pod wysokim ciśnieniem (120 barów). Dzięki polietylenowej warstwie ochronnej deski tarasowe Fiberdeck® nie szarzeją i nie brudzą się. Naturalny kolor, wygląd i dotyk powierzchni są zachowane nawet w najbardziej ekstremalnych warunkach klimatycznych. Estetyka pozostaje niezmienną przez kilka dziesięcioleci, przy jednoczesnych oszczędnościach w zakresie konserwacji.



95% MATERIAŁU Z RECYKLINGU

Deski tarasowe Fiberdeck® są wykonane w 95% z przetworzonych odpadów drzewnych i polimerów. Drewno, główny składnik o prawie 60% objętości, pochodzi z gromadzenia trocin z przetwarzania z certyfikatem FSC. Polimery pochodzą z przetworzonych plastikowych butelek. Każdego roku poddajemy recyklingowi 40 milionów plastikowych butelek w naszych produktach. W ten sposób tysiące ton odpadów z tworzyw sztucznych są poddawane recyklingowi w celu wytworzenia produktu, którego wydajność przewyższa wydajność drewna.

SERIA
HARMONY

SZEROKOŚĆ 138 mm
PEŁNA DESKA



NOWOŚĆ

SERIA
VINTAGE

138 / 210 mm SZEROKOŚCI
PEŁNA DESKA



NOWOŚĆ

TARAS

SERIA PREMIUM

138 / 210 mm SZEROKOŚCI
OKRĄGŁA PUSTA KOMORA
(RHK) I PEŁNA DESKA



COBRA

AKCESORIA I NARZĘDZIA DLA
GAMY DESEK FIBERDECK WPC



COBRA HYBRID CLIP 8-18
Zestaw 90 klipsów wraz
z wkrętami do drewna
i aluminium, wystarczający na
ok. 4-5 m kw

Art.2174



**KLIPS POCZĄTKOWY/
KOŃCOWY COBRA**
Zestaw 30 klipsów wraz
z wkrętami do drewna
i końcówką

Art.1773

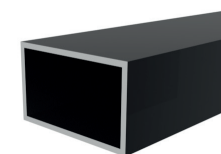

COBRA ALU 30X50 MM
Długość 4 m, grubość ścianki 2
mm, antracyt RAL 7016

Art.2179 .

Pozostałe akcesoria
Cobra, takie jak
wsporniki podłogowe
z PVC lub bitumiczna
taśma maskująca,
można znaleźć od
strony 16.

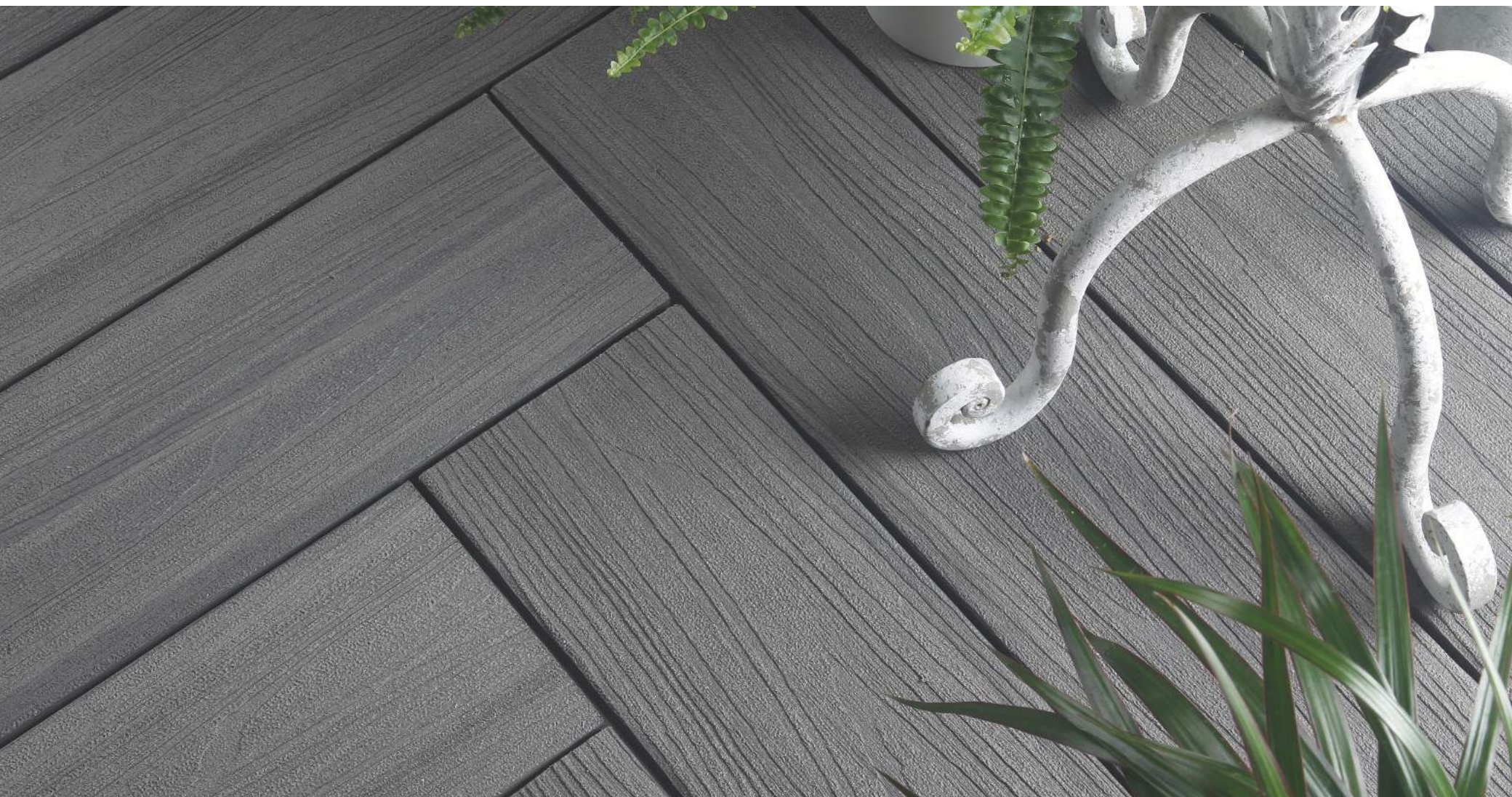

WYTRZYMAŁA DESKA O UNIKALNEJ OPTYCE DREWNA

Deski HARMONY są współwytłaczane ze wszystkich 4 stron. Niezwykle dobrze imitują wygląd egzotycznego drewna, aż do najdrobniejszych szczegółów porów drewna. Można używać obu stron. Po stronie słoików drewna, HARMONY osiąga nawet klasę odporności na poślizg R11. Niewiarygodnie twarde, niewiarygodnie wytrzymałe, niewiarygodnie piękne! Deski tarasowe dostępne w 3 kolorach, jako deski pełne i zawsze czterostronne z nowym poszyciem "Hardcap".



TARAS

HARMONY



Ocean Grey	Indyjskie lato	Czerwony cedr
Art.2516	Art.2517	Art.2779
Art.2518	Art.2521	—

OCEAN GREY



INDYJSKIE LATO



CZERWONY CEDR



 DWA WARIANTY
POWIERZCHNI



Ochrona przed
plamami



Gwarancja 20 lat



Odporność na
promieniowanie UV



Odporność na
poślizg R11



Możliwość ułożenia
w poziomie



Zaplanuj swój projekt tarasu 3D:
pl.mydeckplanner.com



DESKA Z DWOMA DEKORAMI W DWÓCH SZEROKOŚCIACH

Nasze deski PREMIUM oferują wybór gładkiej powierzchni lub tekstuowanego usłojenia drewna w 5 żywych, wielokolorowych odcieniach. Pełna lub okrągła pusta komora (RHK), szerokość 138 mm lub 210 mm, wybór należy do Ciebie. Obustronnie wytłaczana warstwa ochronna gwarantuje doskonałą trwałość koloru i ochronę przed przywieraniem brudu. Końcowe szczotkowanie nadaje deskom matowy i naturalny wygląd. Dopasowane krawędzie zapewniają idealne wykończenie.



 DOSTĘPNE DWIE WERSJE

TARAS PREMIUM

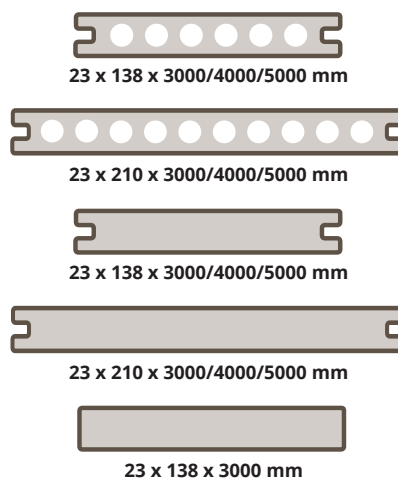

Jasnoszary	Ciemnoszary	Ipé	Teak	Czerwony cedr
Art.2164	Art.2165	Art.2166	Art.2404*	Art.2784
Art.2322	Art.2321	Art.2405	Art.2401*	—
Art.2018	Art.2019	Art.2020	Art.2069*	—
Art.1941	Art.1942	Art.1940	Art.2402*	—
Art.2408	Art.2407	Art.2406	Art.2403	Art.2782

*Kolor teak dostępny tylko w wersji 4m



Ochrona przed
płamami



Gwarancja 20 lat



Odporność na
promieniowanie UV



Możliwość ułożenia
w poziomie

JASNOSZARY



CIEMNOSZARY

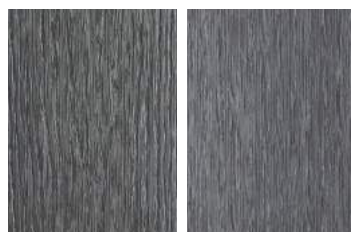

IPE

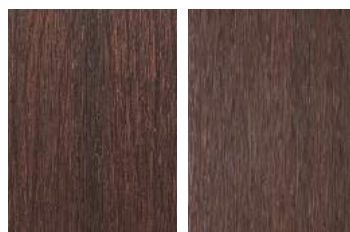

TEAK*



CZERWONY CEDR





WYJĄTKOWY WYGLĄD STAREGO DREWNA

Deski VINTAGE doskonale odwzorowują wygląd desek, które z biegiem czasu starzeją się i patynują. Wyłaczany materiał z włókien drzewnych daje wrażenie naturalnego drewna. Lite deski są dostępne w 2 szerokościach i 4 kolorach: Wengé, Lunar, Grafit i Czerwony Cedr. Do wyboru są 2 powierzchnie. Zewnętrzna warstwa gwarantuje kolor przez 20 lat bez blaknięcia. Deski tarasowe VINTAGE zostały zaprojektowane z myślą o długiej żywotności przy bardzo niskich kosztach utrzymania. Końcowe szczotkowanie nadaje deskom matowy i naturalny wygląd.



TARAS

VINTAGE



Grafit	Lunar Grey	Wengé	Czerwony cedr
Art.2485	Art.2487	Art.2486	Art.2780
Art.2488	Art.2490	Art.2489	—
Art.2410	Art.2411	Art.2409	—



Ochrona przed
płamami



Gwarancja 20 lat



Odporność na
promieniowanie UV



Możliwość ułożenia
w poziomie

GRAFIT



LUNAR GREY



WENGÉ



CZERWONY CEDR

NOWOŚĆ



 DWA WARIANTY
POWIERZCHNI



Zaplanuj swój projekt tarasu 3D:
pl.mydeckplanner.com

Fiberdeck®

ZALETY:

- Wykonane w 95% z materiału pochodzącego z recyklingu
- 20 lat gwarancji bez blaknięcia
- Unikalne naturalne dekory i faktury
- Gwarancja braku PVC i formaldehydu
- Niewrażliwe na plamy
- Bardzo wysoka stabilność wymiarowa
- Łatwa instalacja i demontaż



NIENASIĄKLIWE



ŁATWO ZMYWALNE



ul. Wincentego Witosa 5A
33-300 Nowy Sącz
tel: +48 534-515-151
tel: +48 733-110-333
biuro@kompozytmarket.pl
fiberdeck.pl

Nasz dystrybutor: